

Приложение № 1 к Договору теплоснабжения и поставки горячей воды №ТВ-67/2022/336/5164-Д от _____
 «Основные сведения о нежилом помещении Потребителя, расположенном в многоквартирном жилом доме»
 по состоянию на «01» апреля 2022г.

№ п/п	СВЕДЕНИЯ О НЕЖИЛОМ ПОМЕЩЕНИИ							ОТОПЛЕНИЕ		ГОРЯЧЕЕ ВОДОСНАБЖЕНИЕ(ГВС)								
								Площадь помещения, м2, <u>Спомещ.</u>	Норматив на отопление, Гкал/м2*год, <u>Not</u>	Кол-во пользователей ГВС(факт)	Норматив на подогрев, Гкал/м3*м*ч	Сантехнические приборы установленные у Потребителя						Норматив потребления на ОДН, м3*месяц/м2, м.о.п., <u>Нодн</u>
	Наименование улицы	№ дома	Этажность дома	Площадь общего имущества дома, м2, <u>Собщ.им.</u>	Общая площадь дома, м2, <u>Собщ.дома</u>	Наименование, назначение	Кол-во часов работы в месяц					Мойка со смесителем		Душевая кабина				
1								ул. Гвардейская	10	2	45,74	583,58	нежилое помещение	240	105,85	0,185		0,067
2	пр. Ленина	30а	5	245	3766,35	нежилое помещение	240	89,62	0,185		0,067	1						0,027
3	ул. Курчатова	14	5	365	4968,35	нежилое помещение	240	61,97	0,185		0,062	1						0,027

«Ориентировочные объемы поставки Потребителю тепловой энергии и теплоносителя».	
1. Потребление тепловой энергии на отопление: Гкал в год: 47,67 Гкал в месяц отопительного сезона (с октября по апрель) 6,81	$Not = Not * S_{помещ.}$
2. Потребление тепловой энергии для ГВС: Гкал в год: 23,151 Гкал в месяц: 1,93	
3. Потребление теплоносителя для ГВС: м3 в год: 345,60 м3 в месяц: 28,80	
4. Потребление на общедомовые нужды(ОДН): 4.1. Теплоноситель для ГВС: м3 в год: 6,052 м3 в месяц: 0,504	$Notn = Nodn * S_{общ.им.} * S_{пом.} / S_{общ.дома}$
4.2. Тепловая энергия для ГВС: Гкал в год: 0,405 Гкал в месяц: 0,034	
	Итого потребление по договору: Потребление тепловой энергии: Гкал в год: 70,65 Гкал в месяц отопительного: 8,72 Гкал в месяц (с мая по сентябрь): 1,96 Потребление теплоносителя для м3 в год: 351,65 м3 в месяц: 29,30

Ресурсоснабжающая организация

/ С.С.Абласв /

М.П.



Потребитель

/О.А.Непочатов/

М.П.

*С прот скалам
рабочим*

Акт
о разграничении балансовой принадлежности и
эксплуатационной ответственности

по потребителю: **АО «Почта России»**,

расположенному по адресу: **г. Димитровград, пр. Ленина, 30а, ул. Гвардейская, 10,
ул. Курчатова, 14,**

ООО «НИИАР-ГЕНЕРАЦИЯ», именуемое в дальнейшем «Ресурсоснабжающая организация», в лице И.о. исполнительного директора **Аблаева Станислава Сергеевича**, действующего на основании доверенности №307/316-ДОВ от 14.12.2021г, с одной стороны, и

АО «Почта России», именуемое в дальнейшем «Потребитель», в лице Директора УФПС Ульяновской области **Непочатова Олега Александровича**, действующего на основании доверенности от 24.12.2019г. № 50/992-н/77-2019-19-494, с другой стороны, именуемые в дальнейшем «Стороны», составили настоящий акт о том, что граница раздела балансовой принадлежности и эксплуатационной ответственности

на тепловых сетях:

пр. Ленина, 30а, ул. Гвардейская, 10, ул. Курчатова, 14 - граница раздела по эксплуатации и балансовой принадлежности сети определяется Потребителем с Управляющей компанией, обслуживающей жилые дома по пр. Ленина, 30а, ул. Гвардейская, 10, ул. Курчатова, 14.

Операции в тепловой системе, ремонты всех видов, надзор и содержание производятся силами и средствами каждой из Сторон балансовой принадлежности.

Ресурсоснабжающая организация

Потребитель

_____/С.С. Аблаев/
«___» _____ 20__ г.
МП



_____/ О.А. Непчатов/
«___» _____ 20__ г.
С протоколом разногласий
МП

Вед

СХЕМА №1

разграничения балансовой принадлежности и эксплуатационной ответственности по обслуживанию тепловых сетей.

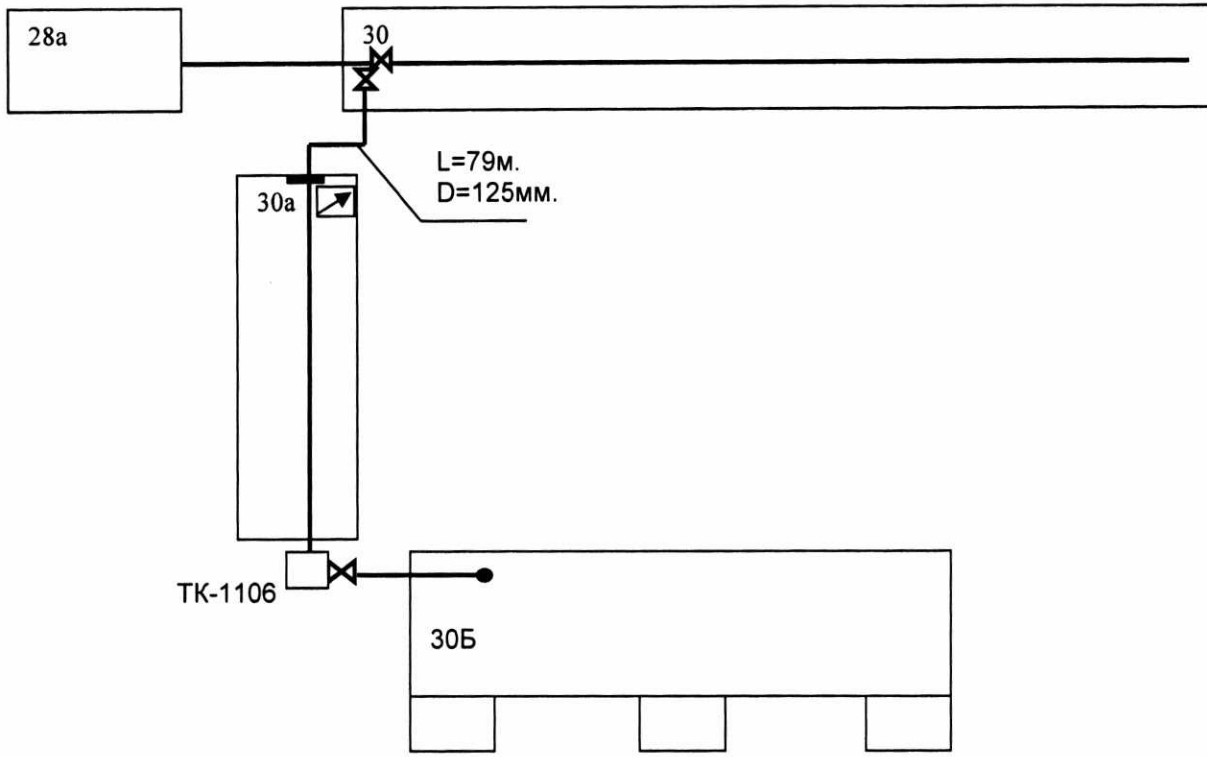
Пр. Ленина



Условные обозначения:

- тепловые сети
- граница раздела с ООО «НИИАР-ГЕНЕРАЦИЯ»
- ☒ электронный счётчик

Начальник ПТО
ООО «НИИАР-ГЕНЕРАЦИЯ»

 Дружинин П.О.

Потребитель

с протоколом
размещений

Вед

СХЕМА №2

разграничения эксплуатационной ответственности по обслуживанию тепловых сетей.

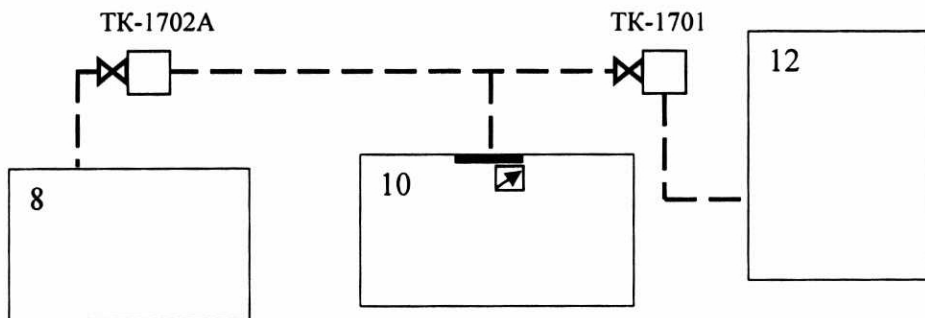

ул. Гвардейская

Условные обозначения:

- тепловые сети
- граница раздела с ООО «НИИАР-ГЕНЕРАЦИЯ»
- ☑ электронный счетчик

Начальник ПТО
ООО «НИИАР-ГЕНЕРАЦИЯ»

 Дружинин П.О.

Абонент



с протоколом
размещения

СХЕМА №3

разграничения эксплуатационной ответственности по обслуживанию тепловых сетей.

ул. Курчатова

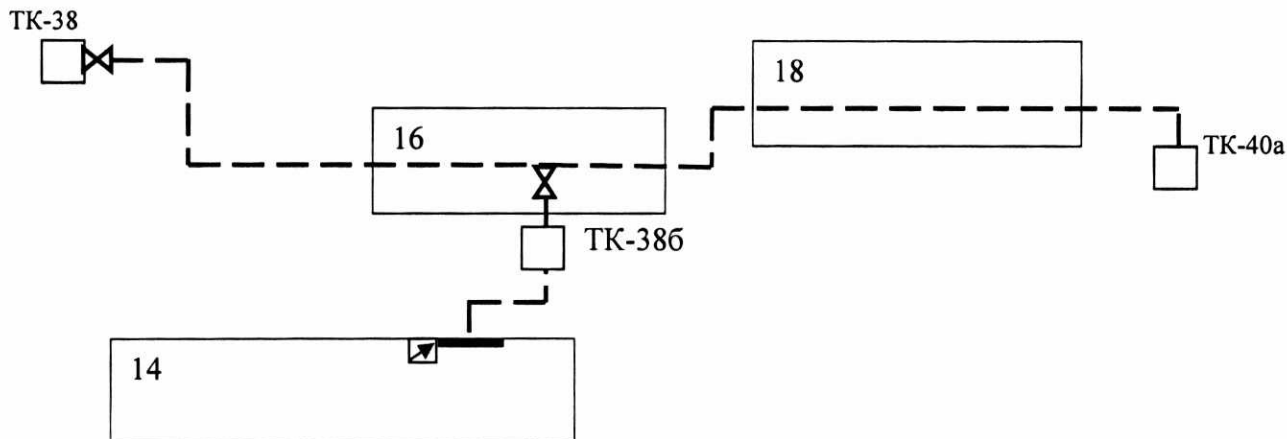

Условные обозначения:

- — тепловые сети
- граница раздела с ООО «НИИАР-ГЕНЕРАЦИЯ»
- ☑ электронный счетчик

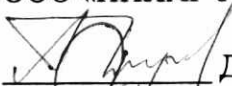
Начальник ПТО
ООО «НИИАР-ГЕНЕРАЦИЯ»
 Дружинин П.О.

Абонент

в протоколах
разграничений



Приложение № 3

к договору теплоснабжения и поставки горячей воды

№ ТВ-67/2022/336/5164-Д/67 05.05.2022

Температурный график на источнике тепловой сети западного района города
Димитровграда на отопительный сезон 2021-2022гг.

Температура наружного воздуха, Т °С	Температура подающей воды на источнике, Т °С	Температура обратной воды на источнике, Т °С
-31	110	61
-30	110	61
-29	110	62
-28	110	62
-27	110	62
-26	110	63
-25	110	63
-24	108	62
-23	106	61
-22	105	61
-21	103	60
-20	101	59
-19	99	58
-18	98	58
-17	96	57
-16	94	56
-15	92	56
-14	90	55
-13	89	54
-12	87	53
-11	85	53
-10	83	52
-9	81	51
-8	80	50
-7	78	49
-6	76	49

Handwritten signature

-5	74	48
-4	72	47
-3	70	46
-2	68	46
-1	67	45
0	65	45
1	65	44
2	65	43
3	65	44
4	65	44
5	65	44
6	65	45
7	65	45
8	65	45
9	65	46
10	65	46

Ресурсоснабжающая организация

Потребитель



/ С.С.Аблаев /

[Handwritten Signature]
М.П.



/О.А.Непочатов/

*С протоколом
размещения*

**ПЕРЕЧЕНЬ
коммерческих расчетных приборов учета
тепловой энергии, теплоносителя Потребителя и место их установки.**

№ п/п	Наименование объекта	Наименование ресурса	Тип ПУ	Заводской номер ПУ	Дата установки ПУ	Место установки ПУ	Дата допуска в эксплуатацию ПУ	Дата очередной поверки ПУ	Ответственные за эксплуатацию тепловых сетей, теплопотребляющих установок, ПУ Потребителя	
									ФИО	Должность
1	ул. Гвардейская, д. 16	теплоноситель	СГВ-15	16093788	18.11.2019	с/у	18.11.2019	18.11.2023	Карпов А.А.	Зам. директора по имущ.-ым вопросам
2	пр. Ленина, д. 30а	теплоноситель	СГВ-15	16384210	18.11.2019	с/у	18.11.2019	18.11.2023	Карпов А.А.	Зам. директора по имущ.-ым вопросам
3	ул. Курчатова, д. 14	теплоноситель	СГВ-15	31525911	22.11.2019	с/у	22.11.2019	22.11.2025	Карпов А.А.	Зам. директора по имущ.-ым вопросам

Ресурсоснабжающая организация

/ С.С.Аблаев /
М.П. 

Потребитель

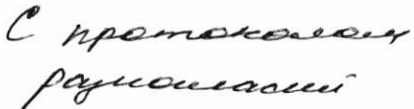
/О.А.Непчатов/
М.П. 

Вед

к договору теплоснабжения и поставки горячей воды
 № ТВ-67/2022/336/5164-Д от ¹⁹³ 05.05.2022

**Рекомендуемая форма
 ЖУРНАЛА УЧЕТА ТЕПЛОВОЙ ЭНЕРГИИ И ТЕПЛОНОСИТЕЛЯ
 у потребителя в водяных системах теплоснабжения**

Наименование потребителя: АО "Почта Россииг"

Адрес: г. Дмитровград, ул. Гвардейская, д. 10; пр. Ленина, д. 30а; ул. Курчатова, д. 14

Ответственное лицо за учет _____

Телефон:

Коэффициенты пересчета для приборов _____

Дата	Время	Показания приборов					
		Масса (объем) воды, т (м ³)				Величина тепловой энергии, Гкал (ГДж)	Время работы, ч
		подающий трубопровод	братный трубопровод	на водоразбор	на подпитку		
1	2	3	4	5	6	7	8

Ресурсоснабжающая организация

_____ //

Потребитель

_____ //

Форму утверждаю

Ресурсоснабжающая организация



/ С.С.Аблаев /

М.П.

Потребитель

[Signature] /О.А.Непечатов /

М.П.

*С протоколом
 разногласий*

Вед

Справка об объеме потребления тепловой энергии и теплоносителя на основании показаний приборов учета.

Отчетный период: _____ месяц 20__ года.

Потребитель: АО "Почта России"

№ договора: № ТВ-67/2022/336/5164-Д от _____

Адрес: г. Дмитровград, ул. Гвардейская, д. 10; пр. Ленина, д. 30а; ул. Курчатова, д. 14

Лицо, ответственное за передачу показаний, телефон:

№ п/п	Наименование объекта	Место установки прибора учета	Наименование ресурса	Тип прибора учета	Заводской номер прибора учета	Показания прибора учета		Объем потребления	Единицы измерения (м3;Гкал)
						На начало расчетного периода	На конец расчетного периода		

Сверх договорного объема в текущем периоде отпущено (Гкал)

Ресурсоснабжающая организация

_____ //



Потребитель

_____ //

Форму утверждаю

Ресурсоснабжающая организация

Потребитель

/ С.С.Аблаев /
М.П.



/ О.А.Непчатов /
М.П.
*С протекцией
разношасси*

Вед