

Приложение № 1 к Договору теплоснабжения и поставки горячей воды №ТВ-91/2023/336/5756-Д от 19.09.2023  
«Основные сведения о нежилом помещении Потребителя, расположенном в многоквартирном жилом доме»  
по состоянию на «13» сентября 2023г.

№ п/п	СВЕДЕНИЯ О НЕЖИЛОМ ПОМЕЩЕНИИ							ОТОПЛЕНИЕ		ГОРЯЧЕЕ ВОДОСНАБЖЕНИЕ(ГВС)								
								Площадь помещения, м2, <u>Спомещ.</u>	Норматив на отопление, Гкал/м2*год, <u>Not</u>	Кол-во пользователей ГВС(факт)	Норматив на подогрев, Гкал/м3*м*ч	Сантехнические приборы установленные у Потребителя						Норматив потребления на ОДН, м3*месяц/м2, м.о.п., <u>Нодн</u>
	Наименование улицы	№ дома	Этажность дома	Площадь общего имущества дома, м2, <u>S общ. им.</u>	Общая площадь дома, м2, <u>Собщ. дома</u>	Наименование, назначение	Кол-во часов работы в месяц					Мойка со смесителем		Душевая кабина				
1								пр. Ленина	14 В	5	155	2977,44	нежилое помещение	390	49,6	0,1850		0,062

Примечание: Режим работы: Пн- Вск. с 8:00-21:00.

«Ориентировочные объемы поставки Потребителю тепловой энергии и теплоносителя».	
1. Потребление тепловой энергии на отопление: Гкал в год: <u>9,17</u> Гкал в месяц отопительного сезона (с октября по апрель) 1,310	$Not = Not * S_{помещ.}$
2. Потребление тепловой энергии для ГВС: Гкал в год: 11,61 Гкал в месяц: 0,97	
3. Потребление теплоносителя для ГВС: м3 в год: 187,20 м3 в месяц: 15,6	
4. Потребление на общедомовые нужды(ОДН): 4.1. Теплоноситель для ГВС: м3 в год: 0,8366 м3 в месяц: <u>0,0697</u>	$Notn = Notn * S_{общ.им.} * S_{пом.} / S_{общ.дома}$
4.2. Тепловая энергия для ГВС: Гкал в год: 0,05 Гкал в месяц: 0,004	
	<b>Итого потребление по договору:</b> Потребление тепловой энергии: <u>Гкал в год: 20,83</u> Гкал в месяц отопительного: 2,3 Гкал в месяц (с мая по сентябрь): 1,0 Потребление теплоносителя для <u>м3 в год: 188,04</u> <u>м3 в месяц: 15,67</u>

Ресурсоснабжающая организация

\_\_\_\_\_  
/ С.С.Аблаев /

М.П.  
ДОКУМЕНТОВ



Потребитель

\_\_\_\_\_  
/ О.В.Юдинских /

М.П.

**Акт**  
**о разграничении балансовой принадлежности и**  
**эксплуатационной ответственности**

по потребителю: **ИП Юдинских Олег Вячеславович**,  
расположенному по адресу: **г. Дмитровград, пр. Ленина, 14В (нежилое помещение).**

**ООО "НИИАР-ГЕНЕРАЦИЯ"**, именуемое в дальнейшем «Ресурсоснабжающая организация, в лице **исполнительного директора Аблаева Станислава Сергеевича**, действующего на основании доверенности №307/334-ДОВ от 05.12.2022г., с одной стороны, и

**ИП Юдинских Олег Вячеславович**, именуемый в дальнейшем Потребитель, действующий на основании уведомления о постановке на учет физического лица в налоговом органе № 481034313 от 30.10.2018г., с другой стороны,

именуемые в дальнейшем «Стороны», составили настоящий акт о том, что граница раздела балансовой принадлежности и эксплуатационной ответственности

**на тепловых сетях:**

граница раздела по эксплуатации и балансовой принадлежности сетей определяется Потребителем с Управляющей компанией, обслуживающей жилой дом пр. Ленина, 14В.

Операции в тепловой системе, ремонты всех видов, надзор и содержание производятся силами и средствами каждой из Сторон балансовой принадлежности.

Ресурсоснабжающая организация

Потребитель

  
\_\_\_\_\_/С.С. Аблаев/  
«\_\_» 20\_\_ г.  
МП

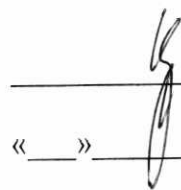
  
\_\_\_\_\_/ О.В.Юдинских/  
«\_\_» 20\_\_ г.  
МП



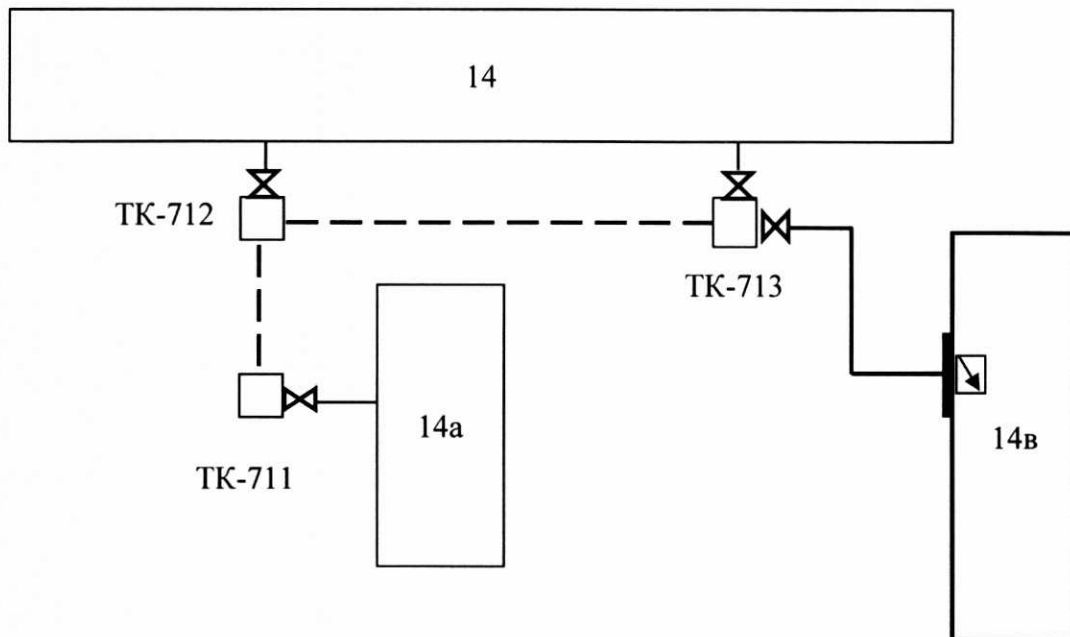

*Handwritten mark*

**СХЕМА**  
разграничения балансовой принадлежности и эксплуатационной  
ответственности по обслуживанию тепловых сетей.

Пр. Ленина



Условные обозначения:

-  граница балансовой принадлежности и эксплуатационной ответственности
-  сети Теплоснабжающей организации
-  сети Потребителя
-  электронный счетчик

Начальник ПТО  
ООО «НИИАР-ГЕНЕРАЦИЯ»

 Силантьев С.В.

Потребитель

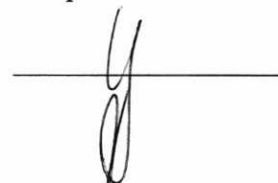

Приложение № 3

к договору теплоснабжения и поставки горячей воды  
№ ТВ-91/2023/336/5756-Д от 19.09.2023

Температурный график на источнике тепловой сети западного района города  
Димитровграда на отопительный сезон 2022-2023гг.

Температура наружного воздуха, Т°С	Температура подающей воды на источнике, Т°С	Температура обратной воды на источнике, Т°С
-31	110	61
-30	110	61
-29	110	62
-28	110	62
-27	110	62
-26	110	63
-25	110	63
-24	108	62
-23	106	61
-22	105	61
-21	103	60
-20	101	59
-19	99	58
-18	98	58
-17	96	57
-16	94	56
-15	92	56
-14	90	55
-13	89	54
-12	87	53
-11	85	53
-10	83	52
-9	81	51
-8	80	50
-7	78	49
-6	76	49

*Вед*

-5	74	48
-4	72	47
-3	70	46
-2	69	46
-1	68	45
0	67	45
1	66	44
2	65	43
3	65	44
4	65	44
5	65	44
6	65	45
7	65	45
8	65	45
9	65	46
10	65	46

Ресурсоснабжающая организация

Потребитель



/ С.С.Аблаев /

М.П.

*[Handwritten signature]*  
 М.П.

/ О.В.Юдинских /

**ПЕРЕЧЕНЬ  
коммерческих расчетных приборов учета  
тепловой энергии, теплоносителя Потребителя и место их установки.**

№ п/п	Наименование объекта	Наименование ресурса	Тип ПУ	Заводской номер ПУ	Дата установки ПУ	Место установки ПУ	Дата допуска в эксплуатацию ПУ	Дата опломбирования ПУ	Дата очередной поверки ПУ	Ответственные за эксплуатацию тепловых сетей, теплопотребляющих установок, ПУ Потребителя	
										ФИО	Должность
1	пр. Ленина, д. 14В	теплоноситель	СГВ -15	10414154	14.05.2020	с/у	14.05.2020	14.05.2020	14.05.2026	Юдинских О.В.	собственник

Ресурсоснабжающая организация

Потребитель

  
/ С.С.Аблаев /

  
/О.В.Юдинских/

М.П.

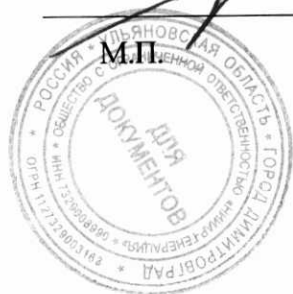

897



Ресурснабжающая организация  
форму утврждаю  
/ С.С. Абаев /

Потребитель  
/ О.В. Юдинских /

Ресурснабжающая организация  
Потребитель

Дата	Время	подающий тепловой трюбовод			обратный тепловой трюбовод			Величина тепловой энергии, ккал (Дж)	Время работы, ч
		Масса (объем) воды, т (м³)	на	на	на	на			
1	2	3	4	5	6	7	8		

Наименование потребителя: Индивидуальный предприниматель Юдинских Олег Вячеславович  
 Адрес: г. Димитровград, пр. Ленина, д. 14Б  
 Ответственное лицо за учет \_\_\_\_\_  
 Телефон: 8-927-804-51-37, 8-927-634-05-15  
 Коэффициенты пересчета для приборов \_\_\_\_\_

**Рекомендуемая форма ЖУРНАЛА УЧЕТА ТЕПЛОВОЙ ЭНЕРГИИ И ТЕПЛОНОСИТЕЛЯ у потребителя в водных системах теплоснабжения**

Приложение №5  
 к договору теплоснабжения и поставки горячей воды  
 № ТВ-91/2023

Приложение №6  
к договору теплоснабжения в горячей воде и поставки теплоносителя  
№ ТВ-91/2023

**Справка об объеме потребления тепловой энергии и теплоносителя на основании показаний приборов учета.**

Отчетный период: \_\_\_\_\_ месяц 20\_\_ года.

Потребитель: Индивидуальный предприниматель Юдинских Олег Вячеславович

№ договора: № ТВ-91/2023

Адрес: г. Димитровград, пр. Ленина, д. 14В

Лицо, ответственное за передачу показаний, телефон:

№ п/п	Наименование объекта	Место установки прибора учета	Наименование ресурса	Тип прибора учета	Заводской номер прибора учета	Показания прибора учета		Объем потребления	Единицы измерения (м3;Гкал)
						На начало расчетного периода	На конец расчетного периода		
Сверх договорного объема в текущем периоде отпущено (Гкал)									

Ресурсоснабжающая организация

\_\_\_\_\_ //

Форму утверждаю

Ресурсоснабжающая организация

\_\_\_\_\_  
/ С.С.Аблаев /

М.П.

Потребитель

\_\_\_\_\_ //

Потребитель

\_\_\_\_\_  
/ О.В.Юдинских /

М.П.

