

Приложение № 1 к Договору теплоснабжения и поставки горячей воды №ТВ-106/2023/336/5858-Д от 18.12.2023  
«Основные сведения о нежилом помещении Потребителя, расположенном в многоквартирном жилом доме»  
по состоянию на «01» ноября 2023г.

№ п/п	СВЕДЕНИЯ О НЕЖИЛОМ ПОМЕЩЕНИИ							ОТОПЛЕНИЕ		ГОРЯЧЕЕ ВОДОСНАБЖЕНИЕ(ГВС)							
								Площадь помещения, м2, <u>Спомещ.</u>	Норматив на отопление, Гкал/м2*год, <u>Not</u>	Кол-во пользователей ГВС(факт)	Норматив на подогрев, Гкал/м3 *м*ч	Сантехнические приборы установленные у Потребителя				Норматив потребления на ОДН, м3*месяц/м2, м.о.п., <u>Нодн</u>	
	Мойка со смесителем	Душевая кабина															
Наименование улицы	№ дома	Этажность дома	Площадь общего имущества дома, м2, <u>Собщ.им.</u>	Общая площадь дома, м2, <u>Собщ.дома</u>	Наименование, назначение	Кол-во часов работы в месяц											
1	пр. Димитрова	18 А	9	1727,76	4544,08	нежилое помещение	176	73,1	0,1850		0,062	1,0					0,02

Примечание: Режим работы: Пн- Пятн. с 09:00-17:00

«Ориентировочные объемы поставки Потребителю тепловой энергии и теплоносителя».	
1. Потребление тепловой энергии на отопление: Гкал в год: <u>13,51</u> Гкал в месяц отопительного сезона (с октября по апрель) 1,930	$Vol = Not * S_{помещ.}$
2. Потребление тепловой энергии для ГВС: Гкал в год: 5,24 Гкал в месяц: 0,44	
3. Потребление теплоносителя для ГВС: м3 в год: 84,48 м3 в месяц: 7,04	
4. Потребление на общедомовые нужды(ОДН): 4.1. Теплоноситель для ГВС: м3 в год: 6,67 м3 в месяц: <u>0,56</u>	$Водн = Nодн * S_{общ.им.} * S_{пом.} / S_{общ.дома}$
4.2. Тепловая энергия для ГВС: Гкал в год: 0,41 Гкал в месяц: 0,03	
	Итого потребление по договору: Потребление тепловой энергии: Гкал в год: <u>19,16</u> Гкал в месяц отопительного: 2,4 Гкал в месяц (с мая по сентябрь): 0,5 Потребление теплоносителя для м3 в год: <u>91,15</u> м3 в месяц: 7,60

Ресурсоснабжающая организация

  
/ С.С.Аблаев /  
М.П.

Потребитель

  
/ М.С.Дубова /  
М.П.  
для документов  

Вед

**Акт**  
**о разграничении балансовой принадлежности и**  
**эксплуатационной ответственности**

по потребителю: **нотариус Дубова Ирина Сергеевна**,  
расположенному по адресу: **г. Димитровград, пр. Димитрова, 18а (нежилое**  
**помещение)**.

**ООО "НИИАР-ГЕНЕРАЦИЯ"**, именуемое в дальнейшем «Ресурсоснабжающая  
организация, в лице **исполнительного директора Аблаева Станислава Сергеевича**,  
действующего на основании доверенности №307/334-ДОВ от 05.12.2022г., с одной  
стороны, и

**нотариус Дубова Ирина Сергеевна**, именуемая в дальнейшем «Потребитель»,  
действующая на основании лицензии на право нотариальной деятельности № 158 от  
10.04.2009, с другой стороны,

именуемые в дальнейшем «Стороны», составили настоящий акт о том, что граница  
раздела балансовой принадлежности и эксплуатационной ответственности

**на тепловых сетях:**

граница раздела по эксплуатации и балансовой принадлежности сетей определяется  
Потребителем с Управляющей компанией, обслуживающей жилой дом пр. Димитрова,  
18а.

Операции в тепловой системе, ремонты всех видов, надзор и содержание производятся  
силами и средствами каждой из Сторон балансовой принадлежности.

Ресурсоснабжающая организация

Потребитель

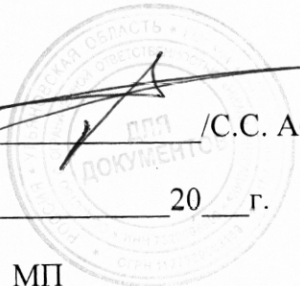
  
\_\_\_\_\_  
/С.С. Аблаев/  
« \_\_\_\_ » \_\_\_\_\_ 20 \_\_\_\_ г.  
МП

  
\_\_\_\_\_  
/ И.С.Дубова/  
«26» \_\_\_\_\_ 2023 г.  

**СХЕМА**  
разграничения эксплуатационной ответственности по обслуживанию тепловых сетей.

пр. Димитрова

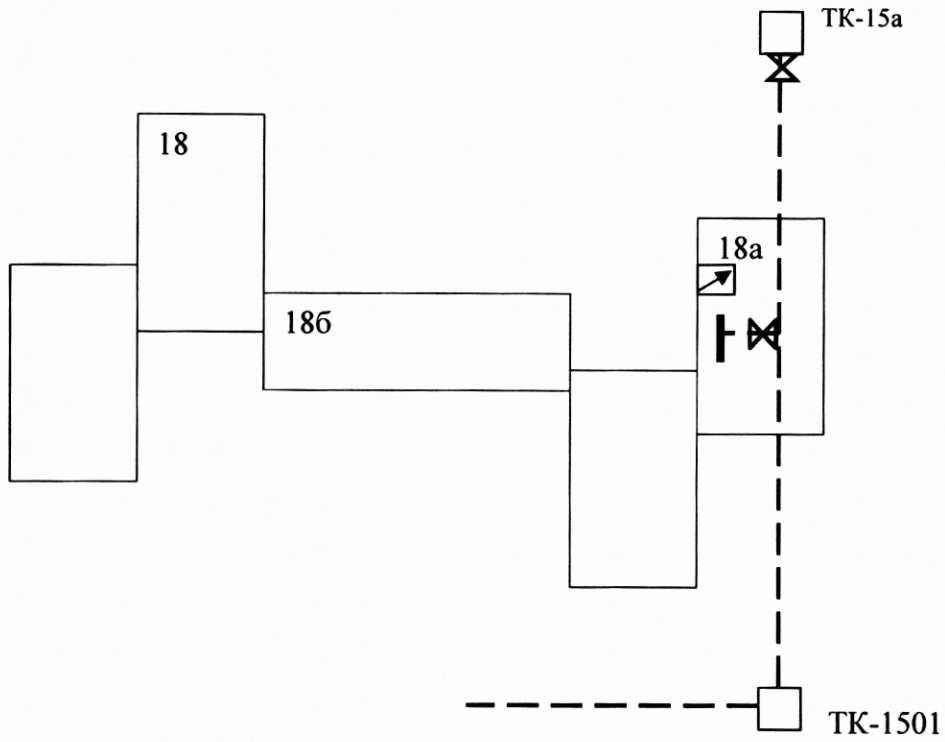

Условные обозначения:

- — тепловые сети
- граница раздела с ООО «НИИАР-ГЕНЕРАЦИЯ»
- ☑ электронный счетчик

Начальник ПТО  
ООО «НИИАР-ГЕНЕРАЦИЯ»

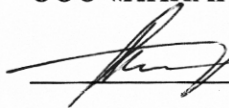
 Силантьев С.В.

Абонент

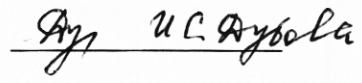
>  И.С. Дубова

Приложение № 3

к договору теплоснабжения и поставки горячей воды

№ ТВ-106/2023/336/5858-Д от 18.12.2023

Температурный график на источнике тепловой сети западного района города  
Димитровграда на отопительный сезон 2023-2024гг.

Температура наружного воздуха, Т °С	Температура подающей воды на источнике, Т °С	Температура обратной воды на источнике, Т °С
-31	110	61
-30	110	61
-29	110	62
-28	110	62
-27	110	62
-26	110	63
-25	110	63
-24	108	62
-23	106	61
-22	105	61
-21	103	60
-20	101	59
-19	99	58
-18	98	58
-17	96	57
-16	94	56
-15	92	56
-14	90	55
-13	89	54
-12	87	53
-11	85	53
-10	83	52
-9	81	51
-8	80	50
-7	78	49
-6	76	49

*Вед*

-5	74	48
-4	72	47
-3	70	46
-2	69	46
-1	68	45
0	67	45
1	66	44
2	65	43
3	65	44
4	65	44
5	65	44
6	65	45
7	65	45
8	65	45
9	65	46
10	65	46

Ресурсоснабжающая организация

  
 / С.С.Аблаев /  
 М.П.  
 для  
 ДОКУМЕНТОВ



Потребитель

  
 /И.С.Дубова /  
 М.П.



Приложение №4

к договору теплоснабжения и поставки горячей воды

№ ТВ-106/2023/336/5858-Д от 18.12.2023

**ПЕРЕЧЕНЬ**  
**коммерческих расчетных приборов учета**  
**тепловой энергии, теплоносителя Потребителя и место их установки.**

№ п/п	Наименование объекта	Наименование ресурса	Тип ПУ	Заводской номер ПУ	Дата установки ПУ	Место установки и ПУ	Дата допуска в эксплуатацию ПУ	Дата опломбирования ПУ	Дата очередной поверки ПУ	Ответственные за эксплуатацию тепловых сетей, теплопотребляющих установок, ПУ Потребителя	
										ФИО	Должность
1	пр. Димитрова, д. 18А	теплоноситель	СГВ -15	13532753386	20.05.2021	с/у	20.05.2021	20.05.2021	19.05.2027	Дубова И.С.	собственник

Ресурсоснабжающая организация

Потребитель

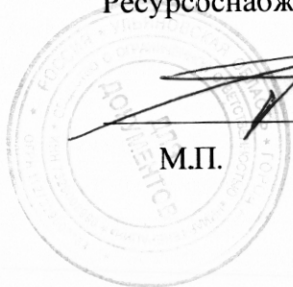

/ С.С.Аблаев /

М.П.

 /И.С.Дубова/



*Всё*

**Рекомендуемая форма  
ЖУРНАЛА УЧЕТА ТЕПЛОВОЙ ЭНЕРГИИ И ТЕПЛОНОСИТЕЛЯ  
у потребителя в водяных системах теплоснабжения**

Наименование потребителя: нотариус Дубова Ирина Сергеевна

Адрес: г. Дмитровград, пр. Димитрова, д. 18А

Ответственное лицо за учет \_\_\_\_\_

Телефон: 8-937-874-56-85, 8(84235) 6-78-96

Коэффициенты пересчета для приборов \_\_\_\_\_

Дата	Время	Показания приборов					
		Масса (объем) воды, т (м <sup>3</sup> )				Величина тепловой энергии, Гкал (ГДж)	Время работы, ч
		подающий трубопровод	обратный трубопровод	на водоразбор	на подпитку		
1	2	3	4	5	6	7	8

Ресурсоснабжающая организация



\_\_\_\_\_ //

Потребитель

\_\_\_\_\_ //

Форму утверждаю

Ресурсоснабжающая организация

  
/ С.С.Аблаев /  
М.П.  

Потребитель

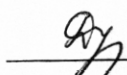
  
/И.С.Дубова /  
М.П.



*Best*

Приложение №6  
к договору теплоснабжения в горячей воде и поставки теплоносителя  
№ ТВ-106/2023/336/5858-Д от 18.12.2023

**Справка об объеме потребления тепловой энергии и теплоносителя на основании показаний приборов учета.**

Отчетный период: \_\_\_\_\_ месяц 20\_\_ года.

Потребитель: нотариус Дубова Ирина Сергеевна

№ договора: № ТВ-106/2023/336/5858-Д от 18.12.2023

Адрес: г. Димитровград, пр. Димитрова, д. 18А

Лицо, ответственное за передачу показаний, телефон:

№ п/п	Наименование объекта	Место установки прибора учета	Наименование ресурса	Тип прибора учета	Заводской номер прибора учета	Показания прибора учета		Объем потребления	Единицы измерения (м3;Гкал)
						На начало расчетного периода	На конец расчетного периода		
Сверх договорного объема в текущем периоде отпущено (Гкал)									

Ресурсоснабжающая организация

Потребитель

\_\_\_\_\_ //

\_\_\_\_\_ //

Форму утверждаю

Ресурсоснабжающая организация

Потребитель

\_\_\_\_\_/ С.С.Аблаев /

\_\_\_\_\_/И.С.Дубова/

М.П.



*Вед*