

Дополнительное соглашение

к договору теплоснабжения и поставки горячей воды №ТВ-70/2014 от «24» октября 2014г.

г. Димитровград

27 октября 2015 г.

Общество с ограниченной ответственностью «НИИАР-ГЕНЕРАЦИЯ» (ООО «НИИАР-ГЕНЕРАЦИЯ»), именуемое в дальнейшем «Ресурсоснабжающая организация», в лице исполнительного директора **Королёва Сергея Васильевича**, действующего на основании Доверенности №19/2015 от 07.09.2015 года, с одной стороны, и

Общество с ограниченной ответственностью «Управление домами», именуемое в дальнейшем «Исполнитель», в лице директора **Коцюка Игоря Анатольевича**, действующего на основании Устава, а также от имени и за счет собственников многоквартирных домов, являющихся «Потребителями» энергоресурсов, указанных в Приложении №1, с другой стороны, совместно именуемые «Стороны», заключили настоящее дополнительное соглашение о нижеследующем:

1. Приложение № 1 к договору дополнить Приложением №1 к настоящему дополнительному соглашению.
2. Приложение № 2 к договору дополнить Приложением №2 к настоящему дополнительному соглашению.
3. Приложение № 4 к договору дополнить Приложением №4 к настоящему дополнительному соглашению
4. Условия настоящего дополнительного соглашения применяются к отношениям сторон, возникшим с 01 октября 2015 года.
5. Настоящее дополнительное соглашение составлено в 2 (двух) экземплярах, для каждой стороны, имеющих равную юридическую силу, которое является неотъемлемой частью вышеуказанного договора.

Ресурсоснабжающая организация



С.В.Королёв

Исполнитель

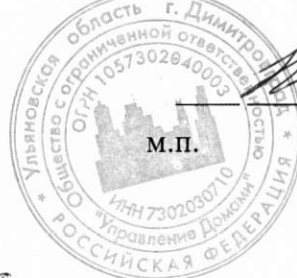

И.А.Коцюк

*Подписано с прошитом
соглашения разногласий
№ 1 от 19.11.2015г.*

Перечень многоквартирных домов, в отношении которых ООО "Управление Домами" является исполнителем (поставщиком) коммунальных услуг по состоянию на "01" октября 2015г.

№ №	адрес дома		этажность	год постройки	наружный объем здания, м3	объем отапливаемого объема, м3	кол-во пользователей ГВС (факт)	*общая площадь дома, м2				Расчетная максимальная нагрузка		Норматив потребления ГВС, м3/чел*мес	Норматив потребления теплоносителя на общедомовые нужды, м3 на 1 м2 в месяц
	наименование улицы	№ дома						в т.ч. жилая площадь	в т.ч. нежилая площадь	в т.ч. места общего пользования	итого, м2	по отоплению, Гкал/час	по горячему водоснабжению, Гкал/час		
4	Братская	43а	10	2015	32037			5 541.70	410.40	5 952.10				3.55	
	Итого							5541.7	410.4	5 952.10					

* Примечание: в соответствии с требованиями Постановления Правительства РФ от 14.02.2012г. № 124



Исполнитель / Кошук И.А. /

Ресурсоснабжающая организация

/ Королёв С.В. /



*Подписано с треножкой
самостоятельно разномасштаб
№ 1 от 11.11.2015г.*

**Акт о границах балансовой принадлежности и
эксплуатационной ответственности**

По объекту: **ООО "Управление домами"**,

расположенному по адресу: г. Димитровград, ул. Братская, 43"А".

ООО «НИИАР-ГЕНЕРАЦИЯ», именуемое в дальнейшем Ресурсоснабжающая организация, в лице исполнительного директора **Королёва Сергея Васильевича**, действующего на основании доверенности №19/2015 от 07 сентября 2015г., с одной стороны, и

ООО "Управление домами", именуемое в дальнейшем Исполнитель, в лице директора **Коцюка Игоря Анатольевича**, действующего на основании Устава, с другой стороны, именуемые в дальнейшем Стороны, составили настоящий акт о том, что граница раздела балансовой принадлежности и эксплуатационной ответственности

на тепловых сетях:

выходные фланцы запорной арматуры в тепловой камере ТК-1701; камеру и арматуру обслуживает Ресурсоснабжающая организация, сеть к дому – Исполнитель. Камера на балансе Ресурсоснабжающей организации, сеть к дому на балансе Исполнителя.

Операции в тепловой системе, ремонты всех видов, надзор и содержание производятся силами и средствами каждой из Сторон балансовой принадлежности.

Ресурсоснабжающая организация



/С.В. Королёв/
М.П.

Исполнитель





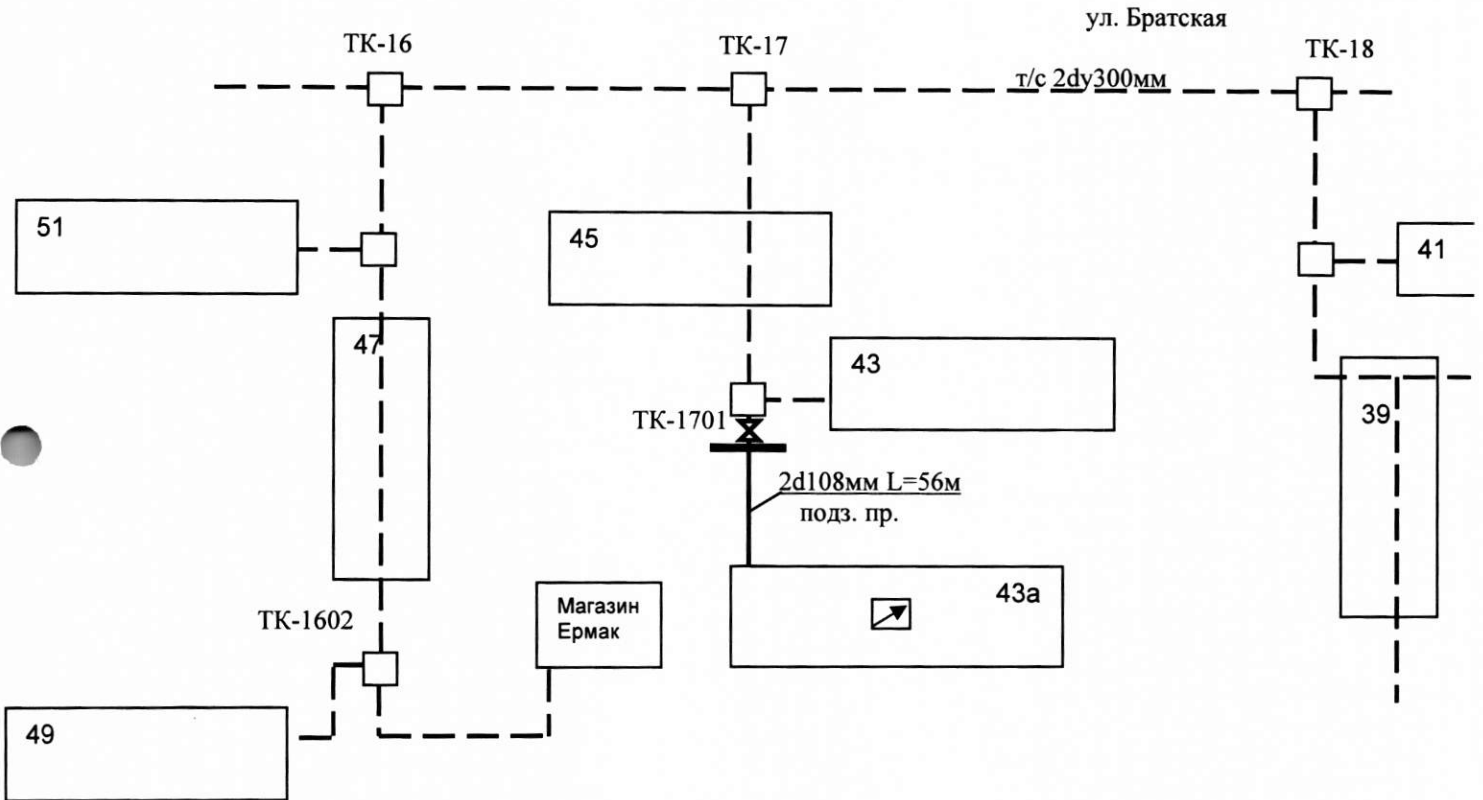

/И.А. Коцюк /
М.П.

*Подписано с прошением
согласования руководителем
~ 1 ст 11.12.2015г.*

СХЕМА
 разграничения балансовой принадлежности и эксплуатационной ответственности
 по обслуживанию тепловых сетей.



Условные обозначения:

-  граница балансовой принадлежности и эксплуатационной ответственности
-  сети Ресурсоснабжающей организации
-  сети Исполнителя
-  электронный счётчик

Зам. главного инженера
 ООО «НИИАР-ГЕНЕРАЦИЯ»



 Фадеев В.В.

Исполнитель



 Козлов И.А.

*Подписано с протоколом
 согласования разногласий
 № 1 от 11.12.2015.*



Приложение №4
к договору теплоснабжения и поставки горячей воды
№ ТВ-70/2014 от "24" октября 2014г.

ПЕРЕЧЕНЬ

коммерческих расчетных приборов учета
коммунальных ресурсов Исполнителя и место их установки.

п/п	Тип прибора (теплосчетчик в составе)	Заводской номер	Дата		Место установки и адрес дома (узел, ТП, ЦТП и др.)
			Допуска в эксплуатац.	Очередной поверки	
1	2	3	4	5	6
	ТЭСМА 106-02	1245001	13.10.2014	13.10.2018	Тепловой узел Братская, 43А
	ПРП д. 50 мм	183175			
	ПРП д. 50 мм	183177			

ПЕРЕЧЕНЬ

Лиц ответственных за эксплуатацию тепловых сетей и теплопотребляющих установок,
приборов учета Исполнителя

Должность _____

Ф.И.О. _____

ПОДПИСИ СТОРОН:

РЕСУРСОСНАБЖАЮЩАЯ
ОРГАНИЗАЦИЯ

(С.В.Королёв)

ИСПОЛНИТЕЛЬ

(И.А.Коцюк)

*Верно с протоколом
совместного рассмотрения
№ 1 от 19.12.2015*

Дополнительное соглашение №2

к договору теплоснабжения и поставки горячей воды №ТВ-70/2014 от «24» октября 2014г.

г. Дмитровград

10 января 2017 г.

Общество с ограниченной ответственностью «НИИАР-ГЕНЕРАЦИЯ» (ООО «НИИАР-ГЕНЕРАЦИЯ»), именуемое в дальнейшем «Ресурсоснабжающая организация», в лице исполнительного директора **Королёва Сергея Васильевича**, действующего на основании Доверенности №307/408 от 22.12.2016 года, с одной стороны, и

Общество с ограниченной ответственностью «Управление домами», именуемое в дальнейшем «Исполнитель», в лице директора **Коцюка Игоря Анатольевича**, действующего на основании Устава, а также от имени и за счет собственников многоквартирных домов, являющихся «Потребителями» энергоресурсов, указанных в Приложении №1, с другой стороны, совместно именуемые «Стороны», заключили настоящее дополнительное соглашение о нижеследующем:

1. Приложение № 1 к договору №ТВ-70/2014 от «24» октября 2014г. дополнить Приложением №1 к дополнительному соглашению №2 от 10.01.2017 к договору теплоснабжения и поставки горячей воды №ТВ-70/2014 от «24» октября 2014г..
2. Приложение № 2 к договору №ТВ-70/2014 от «24» октября 2014г. дополнить Приложением №2 к дополнительному соглашению №2 от 10.01.2017 к договору теплоснабжения и поставки горячей воды №ТВ-70/2014 от «24» октября 2014г...
3. Приложение № 4 к договору №ТВ-70/2014 от «24» октября 2014г. дополнить Приложением №4 к дополнительному соглашению №2 от 10.01.2017 к договору теплоснабжения и поставки горячей воды №ТВ-70/2014 от «24» октября 2014г..
4. Условия настоящего дополнительного соглашения применяются к отношениям сторон, возникшим с 01 декабря 2017 года.
5. Настоящее дополнительное соглашение составлено в 2 (двух) экземплярах, для каждой стороны, имеющих равную юридическую силу, которое является неотъемлемой частью вышеуказанного договора.

Ресурсоснабжающая организация

Исполнитель

М.П.

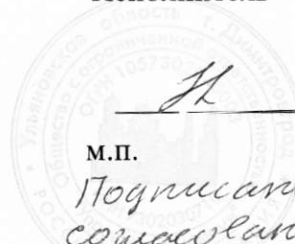

И.А. Коцюк

М.П.

*Подписано в протоколе
совещания разногласия
№ 1 от 10 января 2017 г.*

Приложение №4

К дополнительному соглашению № 2 от 10.01.2017 .
к договору теплоснабжения и поставки горячей воды
№ ТВ-70/2014 от "24" октября 2014г.

ПЕРЕЧЕНЬ

коммерческих расчетных приборов учета
коммунальных ресурсов Исполнителя и место их установки.

N п/п	Наименование и тип средства измерений	Заводской номер	Место установки	Показания интегратора в прибора на день приемки	Дата поверки	Дата очередной поверки
1	2	3	4	5	6	7
2	ТЭМ-102,6	0265004	Шкаф УУ	9,01 Гкал	20.09.2016	20.09.2020
3	ПРЛ	323317	Под. тр-д СО	V1=209,74м3	20.09.2016	20.09.2020
4	ПРЛ	313917	Обр тр-д СО	V2=261,69м3	20.09.2016	20.09.2020
5	КТС-Б	1619226	СО	-	13.09.2016	13.09.2020
6	ИД-И-АЦ	162016	Под. тр-д СО	-		
7	ИД-И-АЦ	162036	Обр тр-д СО	-		

ПЕРЕЧЕНЬ

Лиц ответственных за эксплуатацию тепловых сетей и теплопотребляющих установок,
приборов учета Исполнителя

Должность _____

Ф.И.О. _____

ПОДПИСИ СТОРОН:

РЕСУРСОСНАБЖАЮЩАЯ
ОРГАНИЗАЦИЯ

(С.В.Королёв)

ИСПОЛНИТЕЛЬ

(И.А.Коцюк)

Основные сведения о многоквартирных жилых домах ООО «УправДом»,
По состоянию на 01.12.2016г.

п/п	наименование улицы	№ дома	этажность	год постройки	объем отапливаемой площади, м ²	кол-во пользаелей ГВС (факт)	в т.ч. жилая площадь	в т.ч. нежилая площадь	в т.ч. места общего пользования	итого, м ²	по отоплению, Гкал/час	по горячей водоснабжению, Гкал/час	Норматив потребления ГВС С, м ³ /чел*мес	Норматив потребления теплоносителя на обеды м ³ на 1 м ² в месяц
1	Суворова	24 кор. 2	9	2016		72	3039,6	219,3	0,0	3258,9	0,04	0,03	3,16	0.032
	Итого													

Ресурсоснабжающая организация

/С.В. Королёв/



Исполнитель

/И.А. Коцюк/



" " 20__ г.

*Подписано с кросс-каналом
согласования разногласий
№1 от 10 января 2017г.*

**Акт о границах балансовой принадлежности и
эксплуатационной ответственности**

По объекту: **ООО "Управление домами"**,

расположенному по адресу: **г. Димитровград, ул. Суворова, 24, корпус 2.**

ООО «НИИАР-ГЕНЕРАЦИЯ», именуемое в дальнейшем Ресурсоснабжающая организация, в лице исполнительного директора **Королёва Сергея Васильевича**, действующего на основании доверенности №307/408-ДОВ от 22 декабря 2016г., с одной стороны, и

ООО "Управление домами", именуемое в дальнейшем Исполнитель, в лице директора **Коцюка Игоря Анатольевича**, действующего на основании Устава, с другой стороны, именуемые в дальнейшем Стороны, составили настоящий акт о том, что граница раздела балансовой принадлежности и эксплуатационной ответственности

на тепловых сетях:



выходные фланцы запорной арматуры в тепловой камере ТК-21; камера и арматура на балансе и обслуживании Ресурсоснабжающей организации, сеть к дому на балансе и обслуживании Исполнителя.

Операции в тепловой системе, ремонты всех видов, надзор и содержание производятся силами и средствами каждой из Сторон балансовой принадлежности.

Ресурсоснабжающая организация

Исполнитель

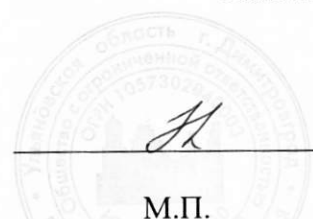
С.В. Королёв/
М.П.





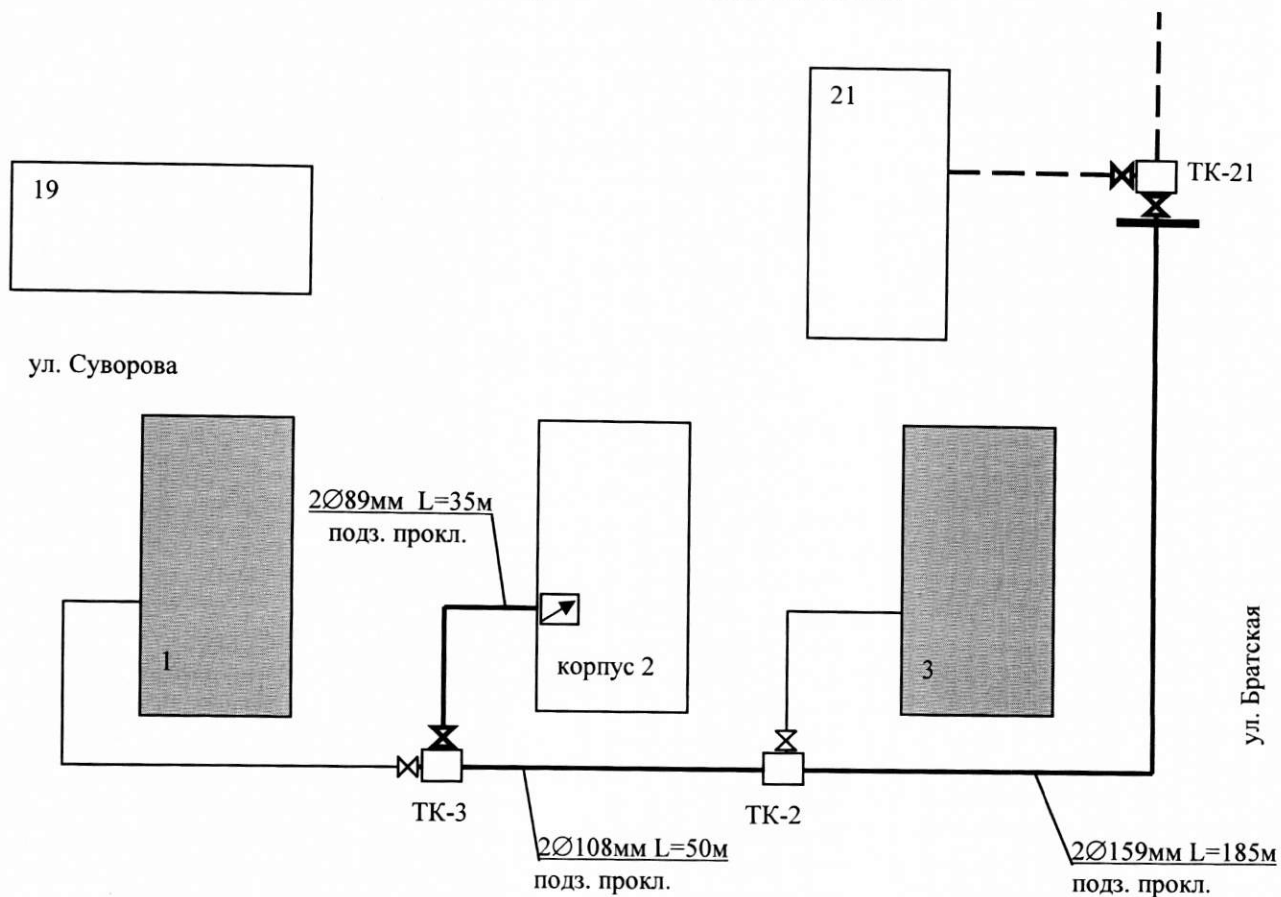

/И.А. Коцюк /
М.П.

*Подписано с пропиской
согласование радиомаски
№1 от 10 января 2017г.*

СХЕМА
 разграничения балансовой принадлежности и эксплуатационной ответственности
 по обслуживанию тепловых сетей.



Условные обозначения:

-  граница балансовой принадлежности и эксплуатационной ответственности
-  сети Теплоснабжающей организации
-  сети Потребителя
-  электронный счётчик
-  проектируемые дома

Зам. главного инженера
 ООО «НИИАР-ГЕНЕРАЦИЯ»

Фадеев В.В.

Исполнитель

*Подписано с проекцией
 согласованно разномасштаб
 11 от 10 января 2012.*